

STMC 昭凌精密
选昭凌，就是选放心

水で洗う

スーパークリーンドラム洗浄乾燥機

超净级清洗烘干一体机



水で洗う

スーパークリーンドラム洗浄乾燥機

超净级清洗烘干一体机

移动·安装·操作便捷

3大优点 つのメリット



1. 清洗速度

100kg/h(清洗能力)。
流水线形式，可以直接从加工后的产品开始清洗。



2. 高效的清洗力

通过强力三重清洗，同时进行“喷淋清洗”“浸泡滚动清洗”“流水清洗”。我们独特的清洗方法，展现出卓越的清洗能力。



3. 操作简单便捷

多种清洗模式。
可视化、操作简单轻松的触屏操作面板。

对象工件 适用于手掌大小 (5×5MM ~ 90×90MM) 的各种形状的工件。

橡胶硅胶件



注塑冲压件

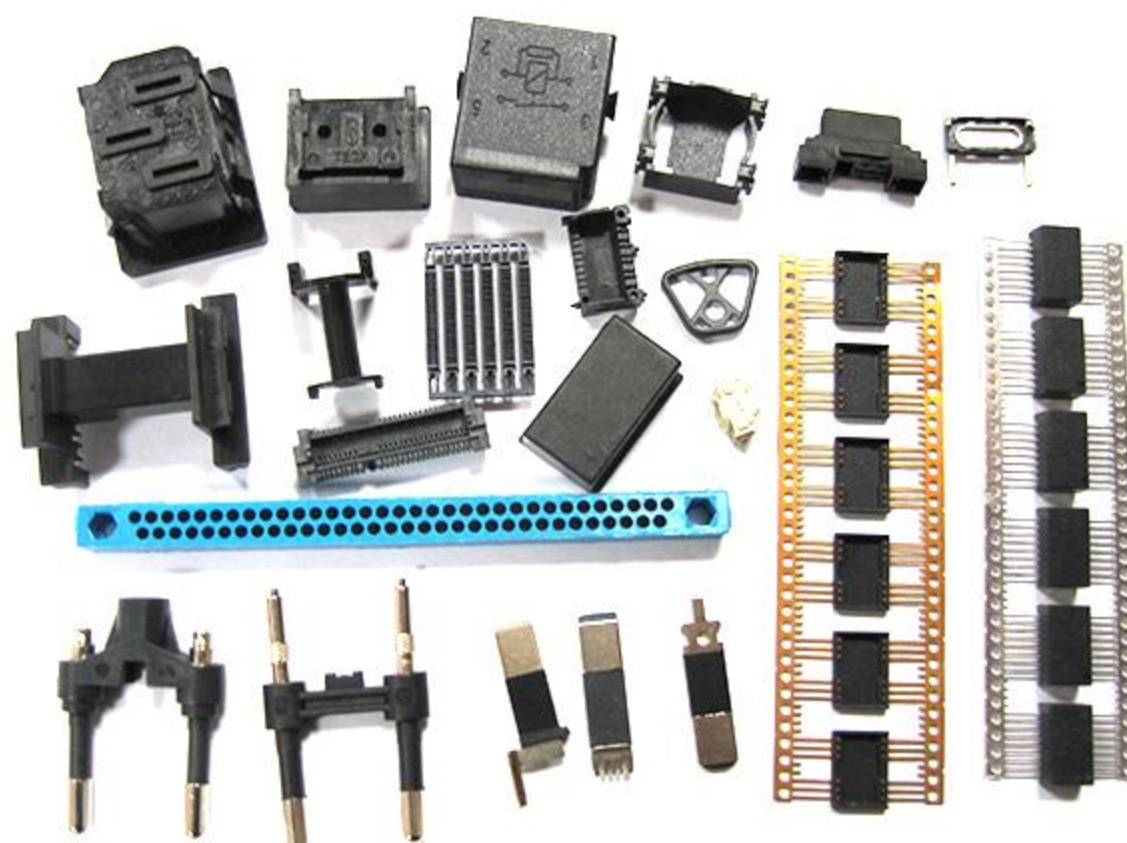

切削件和锻造件

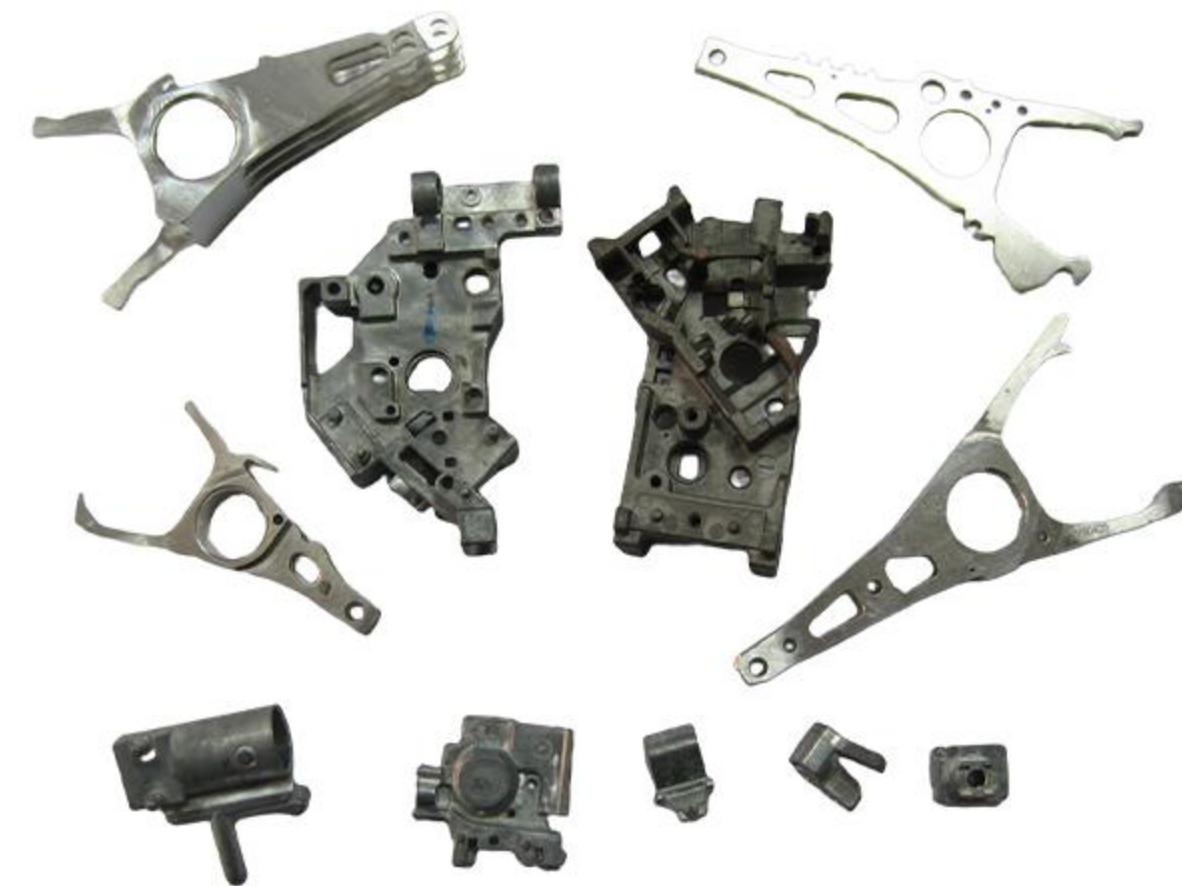

*请询问此处未记载的其他零件。是否可以用于清洗机。

首先请确定清洗测试

欢迎咨询

昭凌精密事业部



400-0500-960



marketing@stmc.group

1.多模式全自动精细清洗与烘干，操作简单，省时省心。

清洗速度

100kg/h (清洗能力)

- 可用于交货时间较快的前端流程。
(取决于产品尺寸和清洁度)

工作流程 (例)

加工 → 投料 → 清洗 → 烘干 → 检查 → 发货

- 可轻松用于加工前后的精细清洁。
- 如果设置好必要的工序，可能会实现完全无人操作。

清洗烘干一体机

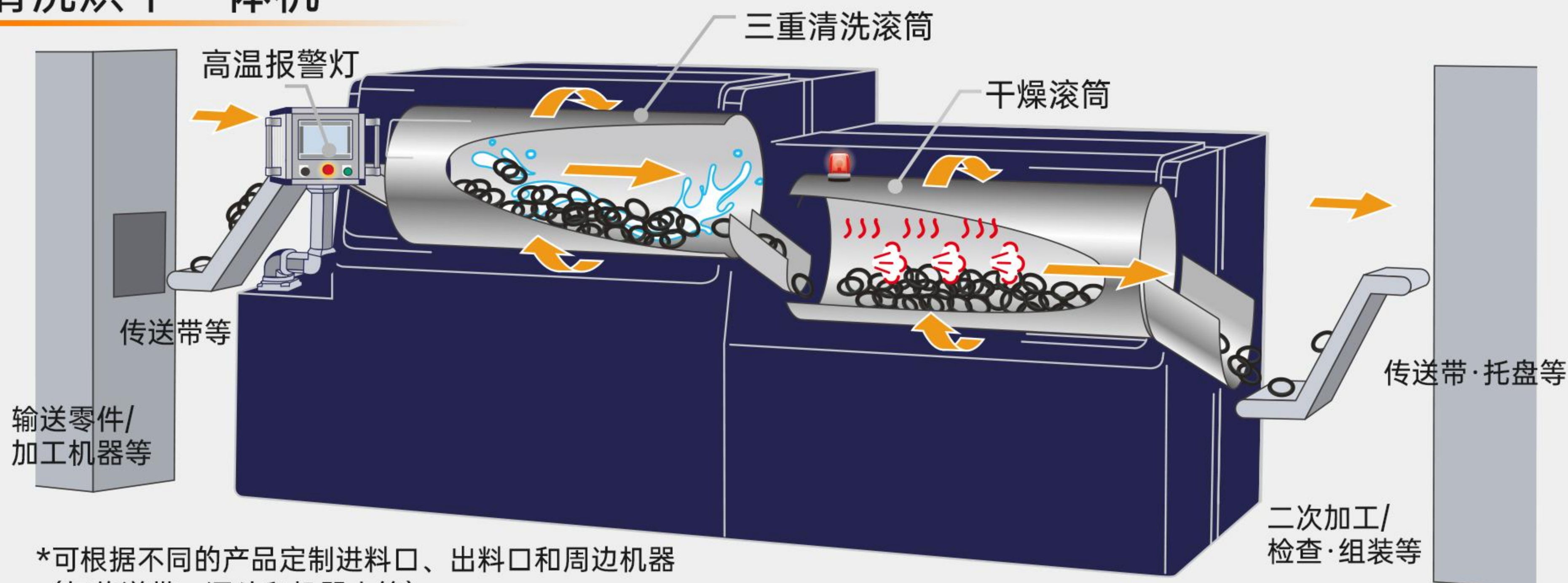

*可根据不同的产品定制进料口、出料口和周边机器
(如输送带、漏斗和机器人等)

2.三种清洗模式和螺旋式设计，大幅提升清洗效果和效率。

三重清洗

① 喷淋清洗 ② 浸泡·滚动清洗 ③ 流水清洗

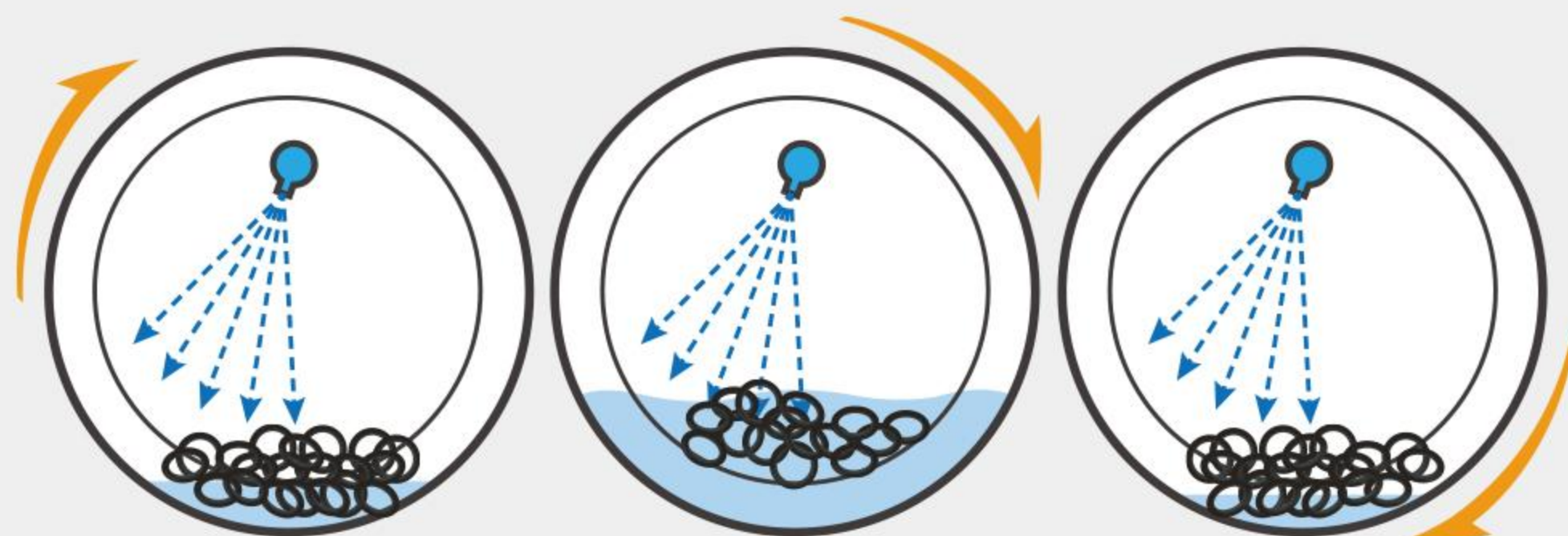

螺旋式传送

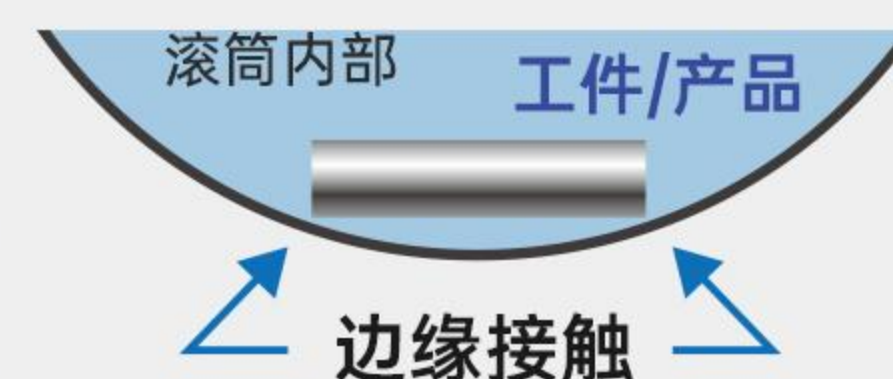

- 多喷嘴高压清洗配合螺旋式传送，在不影响效率的同时，让产品可以无死角的在多个水槽中反复清洗。

3.高效风干，快速去除表面水渍，烘干部分设高温报警，缩短工时节约成本的同时安全性更高。

启动清洗程序后，可实现高效连续化无人生产，一键对接【智能生产】

高温报警灯



自动化高效

- 投入之后无需多余操作。触屏控制系统提供多种手/自动模式。产品一经投入自动经过清洗和烘干阶段。



完全干燥

- 先进的螺旋式烘干技术保证产品表面完全干燥，出料之后直接包装发货。

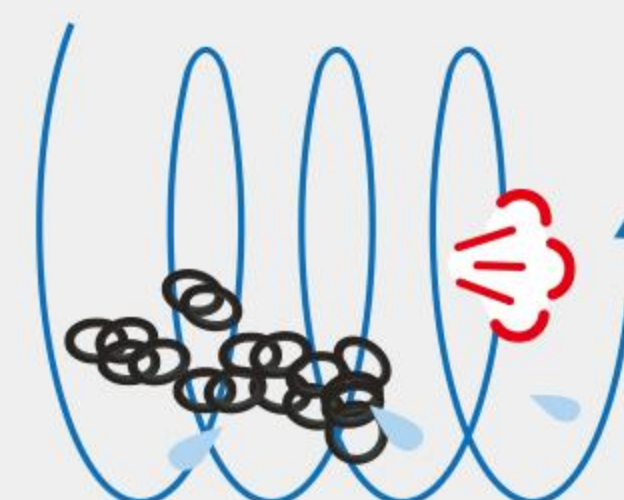

4.采用高洁净度过滤系统，环保节能高效，不对产品造成污染。滚筒内壁特殊处理，清洗烘干过程中不会对产品表面造成划痕且制品不易黏在内壁。



开机画面

操作控制面板

参数设置面板

报警查看面板

清洗机系列 ULTRA CLEAN-1000

清洗烘干一体机 规格

总功率	15Kw 380V
水箱容积	约260L
长度	约3.5m
宽度	约0.75m
高度	约1.52m

本机尺寸

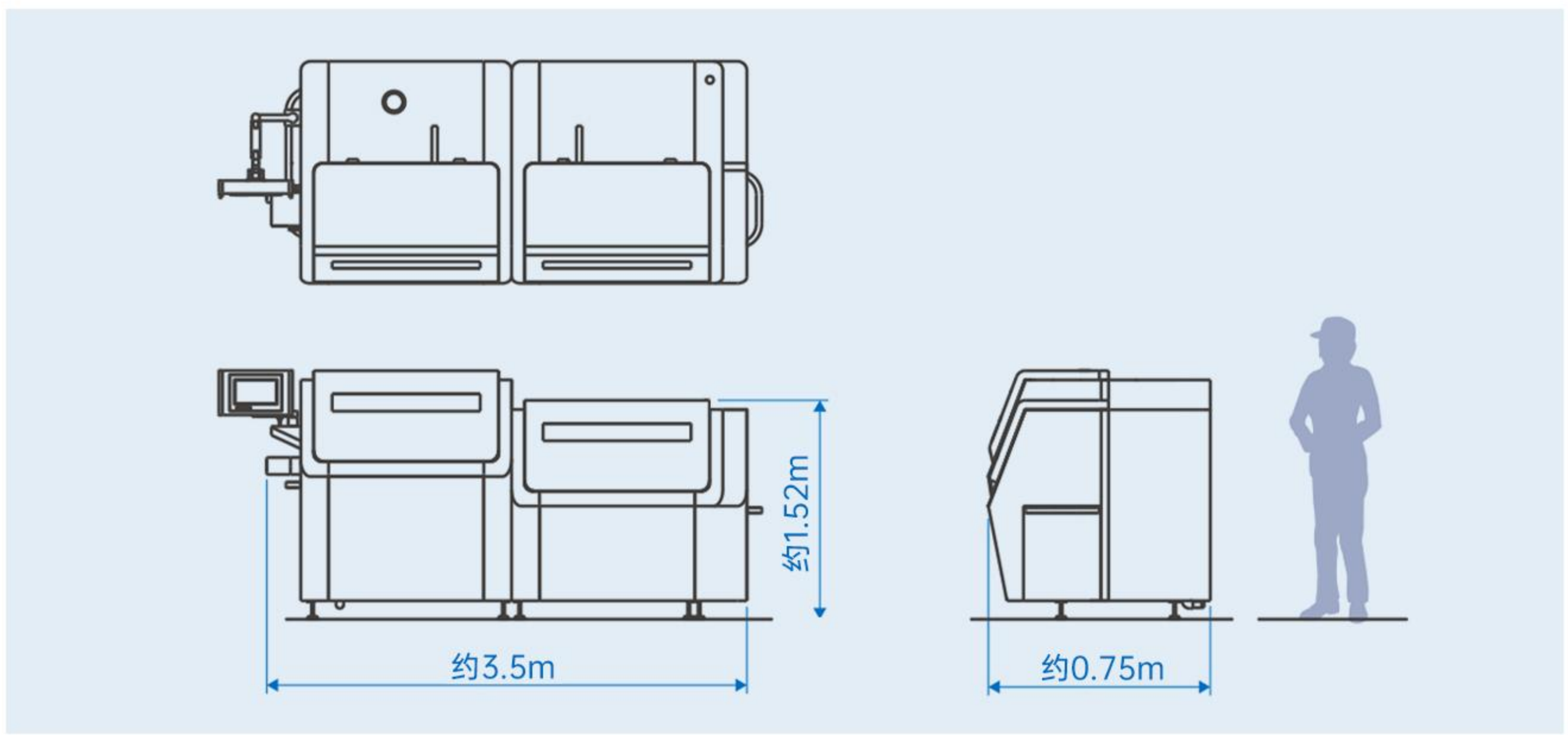

图形显示屏可显示清洗机的状态、可视化、操作简单轻松的面板

更多产品设备欢迎咨询

昭凌精密事业部

400-0500-960
marketing@stmc.group



24小时客服微信

了解更多本公司产品设备!

<https://www.showtan-tech.com/>

南京昭凌精密

搜索

STMC 南京昭凌精密机械有限公司

SHOWTOP TECHNO-MACHINE NANJING CO., LTD.

国家高新技术企业, 专业从事低温表面处理技术设备的设计, 研发及制造。为生产橡胶, 注塑(含弹性体材料), 锌镁铝合金压铸件等材质产品的客户提供高质量, 高效率, 高精度, 低成本的修边设备和定制化解决方案, 并提供一站式全方位服务; 同时提供来料冷冻修边代加工服务。目前设有全球总部(位于中国南京)、华南分点(位于东莞)、西南分点(位于重庆), 以及日本、泰国分点, 致力为全球各地客户提供服务。



我们的客户

极射®冷冻修边机系列



南京昭凌精密机械有限公司 (总部)
江苏省南京市浦口区永宁工业集中区竹园南路5号

重庆昭凌精密机械有限公司
重庆市南岸区玉马路85号

东莞市昭凌精密机械有限公司
广东省东莞市长安镇厦边银城工业园银城三路5号